

Angus DW

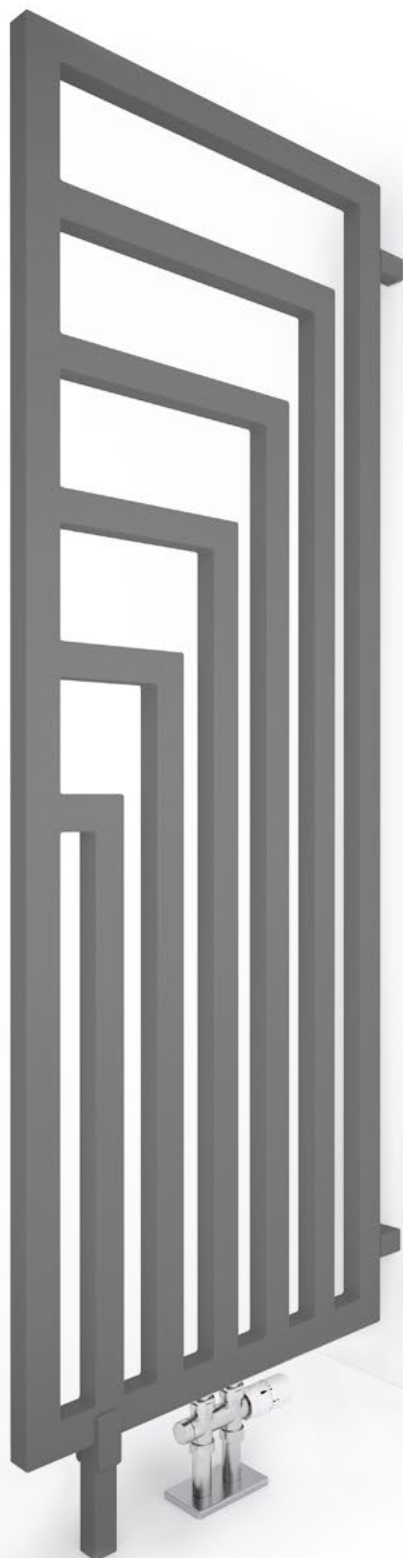

Angus DW 1620 x 600
kolor: RAL 7012

Zawór zespolony termostatyczny prosty, lewy, chrom
Głowica termostatyczna Slim, chrom
Zestaw maskujący zintegrowany, chrom



Podłączenia:

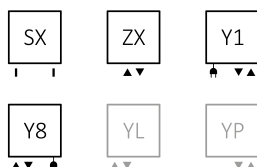

Polecamy:

Zestaw zintegrowany termostatyczny dla połączeń ZX, Y1 i Y8



Zestaw maskujący zintegrowany

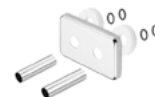

Grzałka KTX 4



Dostępne rozmiary:

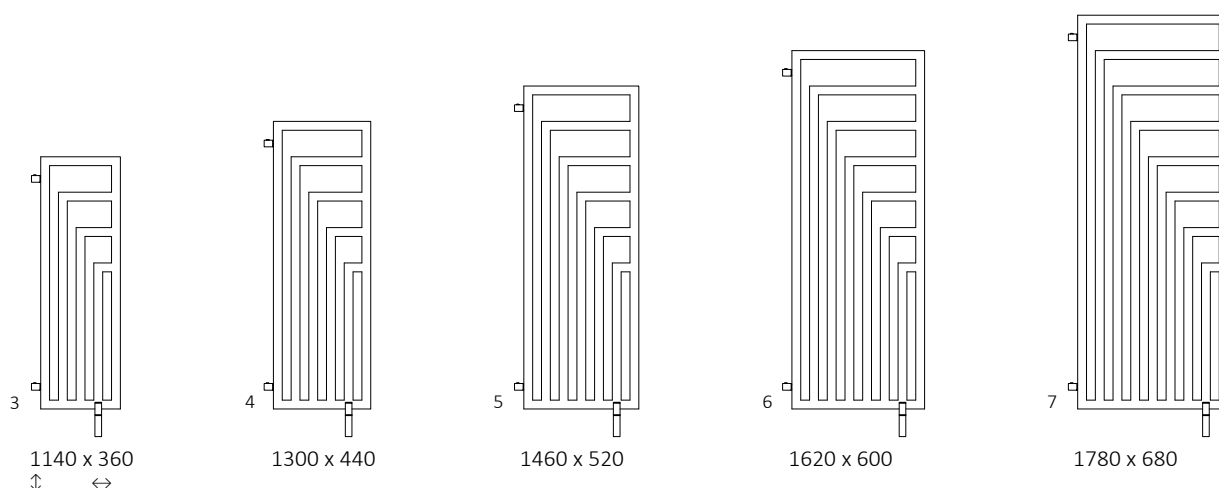

Dane techniczne:

Ciśnienie robocze: 0,8 MPa Maksymalna temperatura pracy: 95°C

A ↓	B ↔	C1 [mm]	C2 [mm]	75/65/20°C [W]	55/45/20°C [W]	☺ [W]	E [mm]	F [mm]	U [dm³]	⚖️ [kg]	Kod produktu	Kod konfiguracji s.4
1140	360	50	320	421	219	400	940	100	5,18	11,20	WGANS114036	
1300	440	50	400	557	291	600	1100	100	6,92	14,96	WGANS130044	
1460	520	50	480	711	372	800	1260	100	8,88	19,20	WGANS146052	
1620	600	50	560	905	477	1000	1420	100	11,07	23,93	WGANS162060	
1780	680	50	640	1116	595	1200	1580	100	13,48	29,14	WGANS178068	

Angus DW



ZX

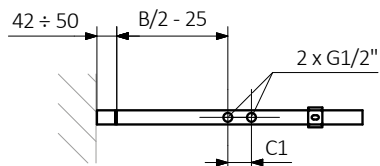

SX

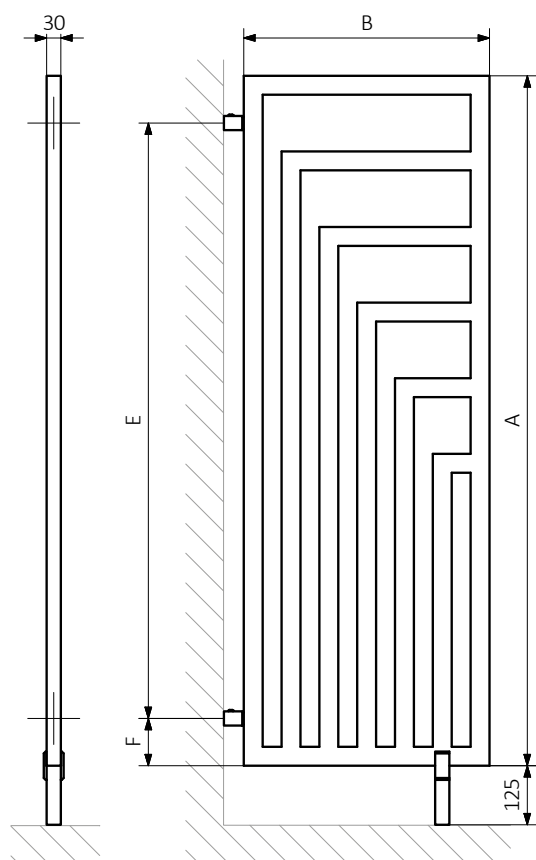
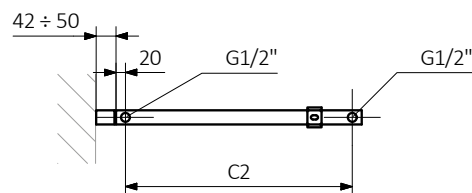

Y1

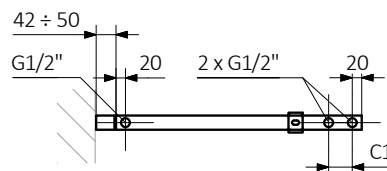

Y8

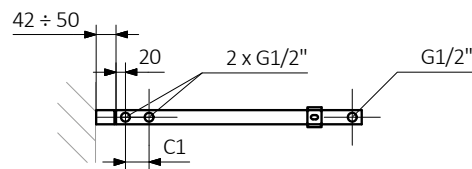

A – wysokość B – szerokość C1-C5 – rozstaw podłączeń D – rozstaw konsol w poziomie E – rozstaw konsol w pionie, F – odległość od osi dolnej konsoli do dolnej krawędzi kolektora

Profil:

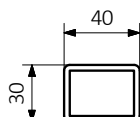



W tabelach przy kartach technicznych produktów umieszczone są kody produktów, które dostarczają podstawowych informacji o produktach. W celu doprecyzowania właściwości produktu kody produktów należy uzupełnić o pełny kod konfiguracji. Kod konfiguracji należy umieścić w ciągu znaków po kodzie produktu jak w przykładzie poniżej:

Budowa kodu konfiguracji grzejnika c.o.

WGALE054030

K916SX

KOD KARTOTEKI
(umieszczony w tabeli przy produkcie)

KOD KONFIGURACJI
(uzupełniany ręcznie)

Konfiguracja

K 916 SX

kod opakowania

kod koloru

kod podłączenia

K - karton

Proszkowy podkład cynkowy

C – kod proszkowego podkładu cynkowego uzupełniany jest w kodzie nietypowości.

WLALE054030 K916SX **C** — *kod nietypowości*



kolor
w cenie

Legenda



Grzejnik dostępny także w wersji chromowanej.



Grzejnik dostępny w wersji c.o.



Grzejnik przystosowany do pracy jako grzejnik c.o. z podłączoną grzałką elektryczną.



Grzejnik dostępny w wersji elektrycznej z przewodem grzejnym lub z czynnikiem grzewczym i grzałką. Produkt fabrycznie przetestowany i gotowy do użytku.



Podstawowy wariant podłączenia grzejnika. Ikona wskazuje sposób zasilania oraz powrotu wody w danym podłączeniu oraz umiejscowienie wkładki termostatycznej oraz grzałki, jeśli istnieje możliwość ich zamontowania.



Typ podłączenia opcjonalnego dla danego grzejnika.



Moc grzejnika elektrycznego lub sugerowana moc grzałki przeznaczonej do grzejnika c.o.



Waga.



Pojemność.